



SR5 / SR10

PAW Mischer-Stellmotor Servomoteur de vanne PAW Valve actuator PAW Servomotore di valvole PAW Сервопривод смесителя PAW



Deutsch	Informationen	➔
Français	Informations	➔
English	Information	➔
Italiano	Informazione	➔
Русский	Информация	➔

PAW GmbH & Co. KG
 Böcklerstr. 11
 D-31789 Hameln
 Tel.: +49-5151-9856-0
 Fax: +49-5151-9856-98
 E-mail: info@paw.eu
 Web: www.paw.eu

70871-00001.G

Deutsch

PAW Mischer-Stellmotor Typ SR5 / SR10

Verwendung

Die PAW Mischer-Stellmotore Typ SR5 und SR10 werden als elektromotorische Antriebe für PAW Mischer (3- und 4-Wege-Mischer, Nennweiten DN 20 bis DN 50) eingesetzt. Die Stellmotore sind für die Ansteuerung durch handelsübliche Regelsysteme mit 3-Punkt Ausgang vorgesehen.

Wirkungsweise

Der PAW Mischer-Stellmotor Typ SR5 bzw. SR10 wird infolge einer patenten Rasttechnik einfach auf den Mischer aufgesteckt. Die Befestigung erfolgt mittels eines Rastbolzen, der zum Lieferumfang gehört. Dieser Rastbolzen dient zusätzlich als Verdrehsicherung. Aufgrund der kompakten Bauform und geringen Abmessungen passen die Stellmotore SR5 und SR10 in die Ausschnitte der Isolationen aller PAW Heizungs-Armaturengruppen. Der Drehwinkel (Stellbereich) ist durch Endschalter auf 90° begrenzt. Das Erreichen der Endschalter führt zum Abschalten des Antriebes; der Antrieb ist dann stromlos. Der Stellmotor kann mit Hilfe eines Stellknopfes (Betätigung mit Schlitz-Schraubendreher) auf Handbetrieb umgeschaltet werden. Dabei wird das Getriebe ausgerastet und der Mischer kann mit dem Hand-Drehgriff (Stellungsanzeiger) beliebig eingestellt werden. Hinter / unter dem Hand-Drehgriff ist eine blau-rote Farbskala zur Anzeige der Mischerstellung eingelegt. Im Lieferzustand befindet sich der Stellantrieb am linken Endanschlag. Die Skala ist für den Einsatzfall "Vorlauf rechts" vorbereitet (im Sichtfenster des Hand-Drehgriffs ist die Skala blau). Für den Einsatzfall "Vorlauf links" kann die Farbskala umgekehrt werden, so dass dann die Skala im Sichtfenster des Hand-Drehgriffs rot ist – siehe 3) der Montageanleitung (Rückseite).

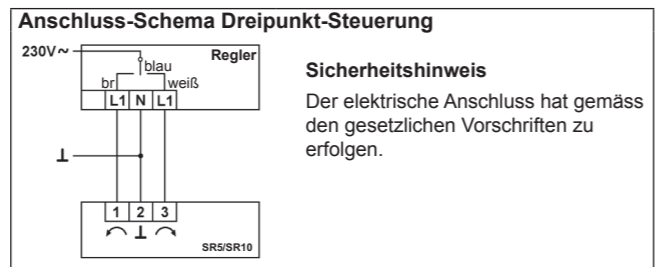

Technische Daten PAW Mischer-Stellmotor PAW SR5 / SR10		SR5	SR10
Speisespannung		230 V 50 Hz	
Leistungsverbrauch	2,5 W		3,5 W
Dimensionierung	2,5 VA		3,5 VA
Schutzklasse	II (schutzisoliert)		
Anschluss	Kabel 1,5 m, 3 x 0,75 mm ²		
Drehwinkel	90° elektrisch begrenzt		
Drehmoment	5 Nm		10 Nm
Laufzeit	140 s		140 s
Drehsinn	wählbar an Klemmen		
Handverstellung	mech. Getriebeausrastung		
Stellungsanzeige	umkehrbares Anzeigeschild		
Umgebungstemperatur	0 °C...+50 °C		
Wartung	wartungsfrei		
Gewicht	400 g		

Français

Servomoteur de vanne type SR5 / SR10

Application

Le servomoteur de vanne PAW type SR5 et SR10 est utilisé pour la motorisation vannes mélangeuses PAW (3 voies et 4 voies, DN 20 à DN 50). La commande se fait par des systèmes de régulation.

Mode de fonctionnement

Le servomoteur de vanne PAW type SR5 ou SR10 est monté sur la vanne mélangeuse simplement en l'encliquetant grâce à son système de montage pratique. La fixation se fait par une tige de guidage fournie avec l'appareil. Cette tige sert également d'arrêt anti-rotation. Cette tige sert formes compactes et leurs petites tailles, les servomoteurs SR5 et SR10 s'adaptent parfaitement à la découpe des coffrets d'isolation de tous les groupes hydrauliques PAW prévus à cet effet. L'angle de rotation est limité à 90° par des contacts de fin de course. Lorsque ceux-ci sont atteints, le servomoteur est coupé électriquement, c'est-à-dire il ne consomme plus de courant. Le servomoteur peut être mis en fonctionnement manuel à l'aide d'un bouton de réglage sur le boîtier. En tournant ce bouton, le réducteur est débrayé et la vanne mélangeuse peut ainsi être mise dans n'importe quelle position en tournant la poignée du servomoteur. La position de la vanne mélangeuse est indiquée sur le cadran bleu et rouge réversible. Le servomoteur est livré en position finale à gauche pour être utilisé pour «départ à droite». Ainsi, la partie bleue du cadran est visible. Pour l'utilisation «départ à gauche», le cadran peut être tourné pour que la partie rouge du cadran soit présentée dans la découpe de la poignée (voir fig. 3 de l'instruction de montage au verso).

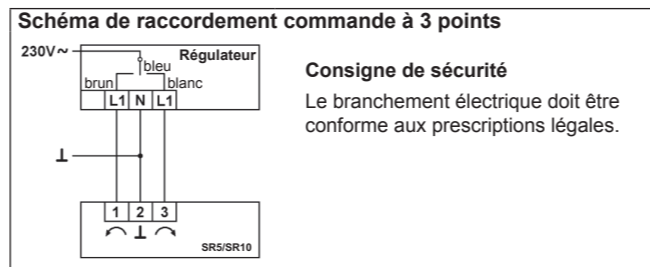

Données techniques servomoteur de vanne PAW SR5 / SR10		SR5	SR10
Tension d'alimentation		230 V 50 Hz	
Consommation	2,5 W		3,5 W
Dimensionnement	2,5 VA		3,5 VA
Classe de protection	II (isolation de sécurité)		
Raccordement	câble 1,5 m, 3 x 0,75 mm ²		
Angle de rotation	90° limité électriquement		
Couple de rotation	5 Nm		10 Nm
Temps de marche	140 s		140 s
Sens de rotation	sélectable aux bornes		
Positionnement manuel	débrayage mécanique		
Indication de position	cadran réversible		
Température ambiante	0 °C...+50 °C		
Entretien	sans entretien		
Poids	400 g		

English

Valve actuator type SR5 / SR10

Application

The valve actuators PAW type SR5 and SR10 can be used for motorising PAW slipper valves (3 way and 4 way valves, DN 20 up to DN 50). These actuators can be operated by any controller/compensator with a 3-point output.

Operation

Thanks to an easy clicking system the PAW valve actuators type SR5 / SR10 is inserted directly to the slipper valve. The actuator is fixed with one fixing and anti-rotation bolt which is supplied together with the actuator. Thanks to its small size and compact form the SR5 / SR10 fits perfectly into the cut-out of the isolation boxes of the PAW hydraulic distribution kit. The angle of rotation is limited to 90°. When the actuator reaches either end position the voltage supply is interrupted by limit switches. The actuator can be put into manual mode by turning the button on the housing cover which will disengage the gears. The actuator can now be put in any position by turning the handle and this position is indicated by means of a reversible blue-red scale. The actuator is supplied in the left end position and the scale is positionned for «left supply» (blue part of scale visible). For the operation «right supply» the scale can be turned so that the red part of the scale will be visible in the cut-out of the handle (see fig. 3 on the back of the assembly instruction).

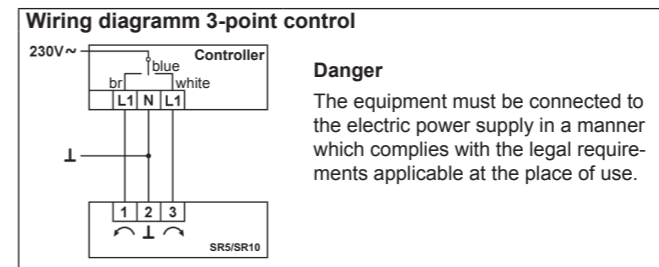

Technical data valve actuator PAW SR5 / SR10		SR5	SR10
Power supply		230 V 50 Hz	
Power consumption	2.5 W		3.5 W
For wiring sizing	2.5 VA		3.5 VA
Protection class	II (without earth wire)		
Connection	lead 1.5 m, 3 x 0.75 mm ²		
Angel of rotation	electrically limited to 90°		
Torque	5 Nm		10 Nm
Running time	140 s		140 s
Direction of rotation	selectable on terminals		
Manual operation	mechanical disengagement		
Indicatio of position	reversible scale		
Ambient temperature	0 °C...+50 °C		
Maintenance	maintenance-free		
Weight	400 g		

Italiano

Servomotore PAW Tipo SR5 / SR10

Uso

Il servomotore PAW tipo SR5 e SR10 viene impiegato per la motorizzazione di miscelatori PAW (miscelatore a 3 – 4 vie, DN 20 – DN 50). La messa in funzione avviene attraverso un comune sistema di regolazione a tre punti.

Modalità di funzionamento

Grazie ad un pratico sistema ad innesto il servomotore PAW tipo SR5 e SR10 viene inserito con facilità sul miscelatore. Il fissaggio avviene grazie a una vite ad innesto, inclusa nella fornitura, che ha anche la funzione di elemento anti-rotazione. I servomotori SR5 e SR10 si adattano perfettamente alla sezione dell'isolamento di tutti i gruppi idraulici PAW grazie alla loro forma compatta e alle ridotte dimensioni d'ingombro. L'angolo di rotazione è limitato a 90° dagli interruttori di fine corsa; quando questi si spengono s'interrompe l'alimentazione elettrica del servomotore, che quindi non consuma corrente elettrica. Il servomotore può essere messo in funzione manualmente ruotando un interruttore con un cacciavite ad intaglio. In questo modo vengono disinnestati gli igranaguo e il miscelatore può essere posizionato in qualsiasi posizione ruotando la manopola del servomotore. Tale posizione è indicata da una scala di colore blu-rosso, situata dietro/sotto la manopola che indica la posizione del miscelatore. Allo stato di fornitura il servomotore è posto in posizione finale sinistra e la scala di colore è posizionata per "mandata destra" (è visibile la parte blu della scala di colore). Nel caso di "mandata sinistra" la scala di colore può essere ruotata, in modo tale che la parte rossa della scala sia visibile nella sezione della manopola (vedi fig. 3 istruzioni di montaggio sul retro).



Dati tecnici servomotore PAW SR5 / SR10		SR5	SR10
Tensione di alimentazione		230 V 50 Hz	
Consumo	2,5 W		3,5 W
Dimensionamento	2,5 VA		3,5 VA
Classe di protezione	II (isolamento di sicurezza)		
Allacciamento	cavo 1,5 m, 3 x 0,75 mm ²		
Senso di rotazione	limitata elettricamente a 90°		
Momento torcente	5 Nm		10 Nm
Tempo di funzionamento	140 s		140 s
Senso di rotazione	selezionabile sui morsetti		
Posizionamento manuale	disattivazione meccanica		
Indicazione posizione	quadro reversibile		
Temperatura ambiente	0 °C...+50 °C		
Manutenzione	nessuna		
Peso	400 g		

Применение

Сервоприводы смесителя PAW типов SR5 и SR10 применяются в качестве электромоторных приводов для смесителей PAW (3- и 4-ходовые смесители, номинальный диаметр от DN 20 до DN 50). Сервоприводы предназначены для управления посредством стандартных систем с трехточечным регулированием.

Принцип действия

Сервопривод смесителя PAW тип SR5 / SR10 просто крепится на смесителе благодаря запатентованной технологии фиксации посредством защелкивания. Крепление осуществляется при помощи фиксатора, входящего в комплект поставки. Данный фиксатор предназначен также для защиты от проворачивания. Благодаря компактной конструкции и небольшим размерам сервоприводы SR5 и SR10 подходят под вырезы изоляции всех арматурных групп систем отопления PAW.

Угол поворота (диапазон регулировки) ограничен 90° посредством конечного выключателя. При достижении предельных положений конечного выключателя привод отключается и обесточивается. Сервопривод можно переключить в ручной режим посредством рукоятки (повернуть при помощи шлицевой отвертки). При этом приводной механизм отсоединяется, и смеситель можно свободно регулировать посредством поворотной рукоятки (позиционного указателя).

За или под поворотной рукояткой находится цветная сине-красная шкала для индикации положения смесителя. В состоянии поставки сервопривод находится в левом конечном положении. Шкала подготовлена для применения "Подающая магистраль справа" (в смотровом окошке поворотной рукоятки видна шкала синего цвета). Для применения "Подающая магистраль слева" цветовую шкалу можно перевернуть, так чтобы шкала в смотровом окне поворотной рукоятки была красного цвета – см. пункт 3) руководства по монтажу (на обратной стороне).

1)



Схема подключения 3-позиционного управления



Указание по технике безопасности
Электropодключение следует выполнять согласно законодательным предписаниям.

Технические данные PAW сервопривода смесителя PAW SR5 / SR10

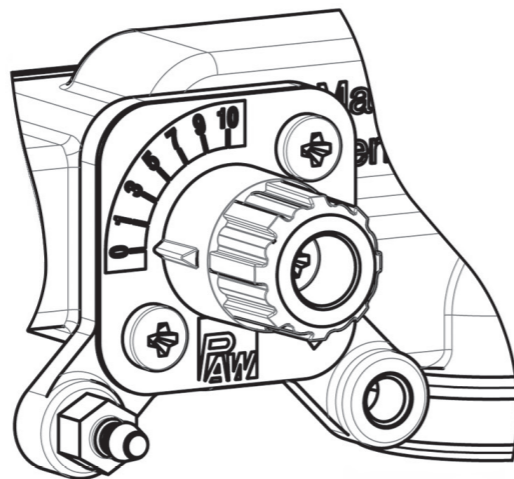
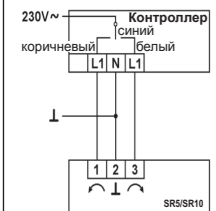
	SR5	SR10
Рабочее напряжение	230 В 50 Гц	
Потребляемая мощность	2,5 Вт	3,5 Вт
Расчет параметров	2,5 ВА	3,5 ВА
Класс защиты	2 (с защитной изоляцией)	
Подключение	Кабель 1,5 м, 3 x 0,75 мм ²	
Угол вращения	электрически ограничен до 90 градусов	
Крутящий момент	5 Нм	10 Нм
Время полного открытия/ закрытия	140 с	140 с
Направление вращения	может быть выбрано на клеммах	
Ручная регулировка	механич. отсоединение приводного механизма	
Индикация положения	поворачиваемая шкала	
Рабочая температура окружающей среды	0 °C...+50 °C	
Техническое обслуживание	не требуется	
Вес	400 г	

2)

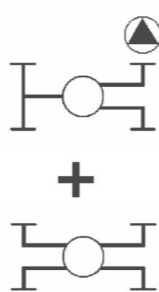

"0" !

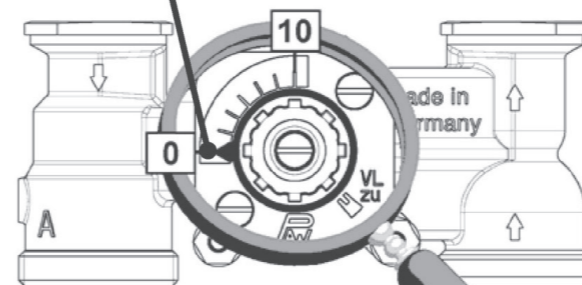

"klack"

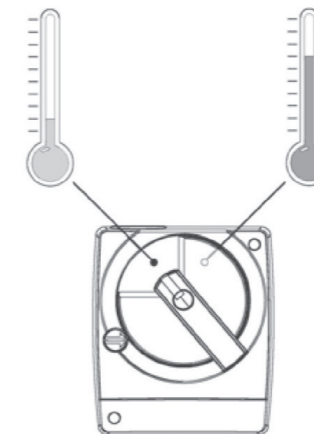

"10" !

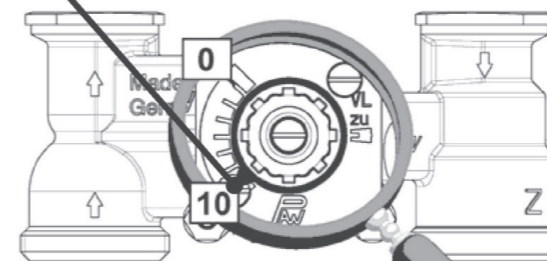

"klack"

