

Scannez le code QR pour obtenir des instructions PDF plus détaillées.



Unité de contrôle avec régulation climatique

PWR6



L'PWR6 est un régulateur de chauffage compact, compensé par les conditions climatiques, intégré dans le boîtier de l'actionneur. Il permet un montage direct sur plus de 20 vannes mélangeuses de différents fabricants. Le régulateur peut également être utilisé dans des systèmes sans sonde extérieure, mais l'utilisation d'une unité d'ambiance est alors obligatoire.

Vue du régulateur

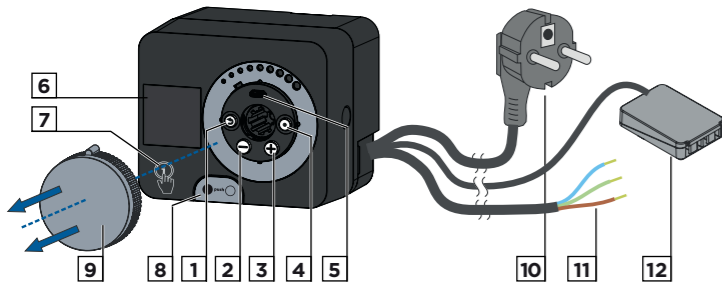

1. Touche \odot . Retour.
2. Touche \ominus . Déplacement à gauche, réduction.
3. Touche \oplus . Déplacement à droite, agrandissement.
4. Touche \odot . Ouverture du menu, confirmation du choix.
5. Connexion USB pour les mises à jour logicielles et la connexion à un ordinateur personnel.
6. Écran d'affichage.
7. Touche i . Aide.
8. Embrayage à commande manuelle.
9. Bouton de déplacement manuel.
10. Cordon d'alimentation précâblé avec prise.
11. Câble précâblé pour la pompe de circulation.
12. Dose de couplage précâblé pour les sondes et la communication.

Montage du régulateur

Dans un intérieur chaud, le régulateur peut être monté directement sur la vanne mélangeuse à l'aide des accessoires fournis. Évitez d'installer l'appareil à proximité d'un fort rayonnement électromagnétique.

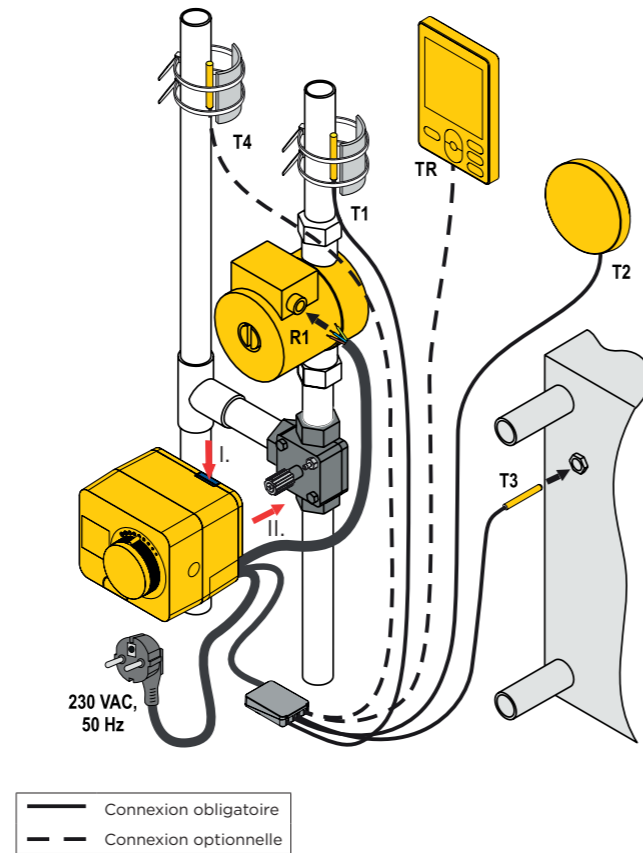

Schémas hydrauliques

Schéma 360 - circuit de chauffage



Schéma 360b - circuit de chauffage supplémentaire



- Sonde obligatoire
- - - Sonde optionnelle

Raccordement électrique du régulateur

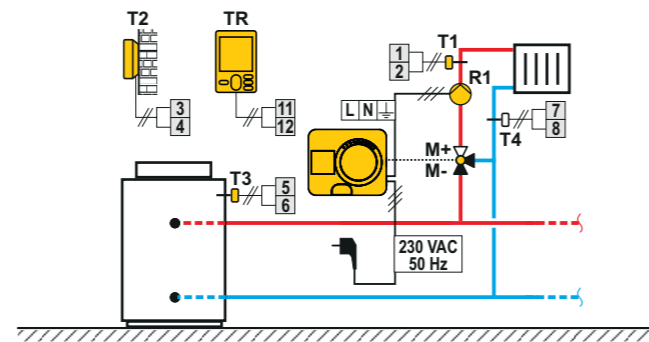
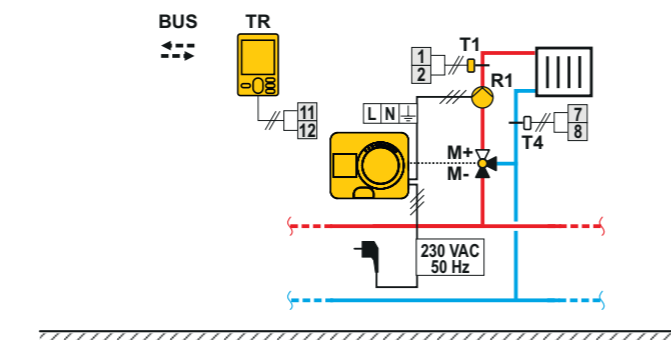
Branchement de sondes de températures

Le régulateur permet le raccordement de quatre sondes de température Pt1000 (bornes de raccordement 1 à 8). La fonction de la sonde dépend du schéma hydraulique et de la configuration des paramètres S1.6 et S1.7. Une unité d'ambiance peut être connectée à un contrôleur.

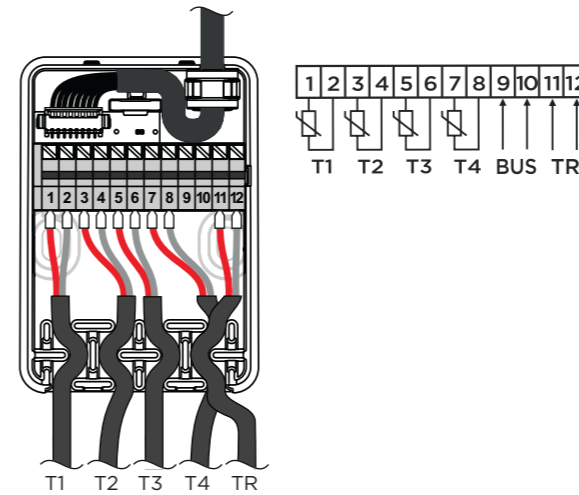

Configuration initiale du régulateur

Le régulateur est équipé de la solution innovante « Easy start », qui permet d'effectuer la configuration initiale du régulateur en seulement quatre étapes. À la première mise en service du régulateur sur le réseau, après l'affichage de la version du logiciel et du logo sur l'écran, la première étape de la configuration du régulateur apparaît. Le bouton de déplacement manuel doit être retiré pour la configuration. La fonction Démarrage facile est activée en appuyant simultanément sur les touches \odot et \odot pendant 5 secondes.

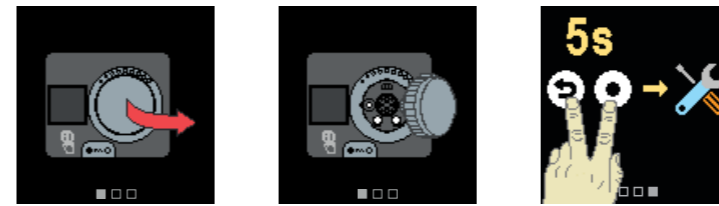

Étape 1 - Choix de la langue

Utilisez les touches \ominus et \oplus pour sélectionner la langue souhaitée. Confirmez le choix de la langue avec la touche \odot . Si vous avez sélectionné une langue par erreur, retournez au choix de la langue avec la touche \odot .

Plus tard, vous pouvez changer la langue dans le menu « Affichage ».

Étape 2 - choix du schéma hydraulique

Choisissez le schéma hydraulique pour le fonctionnement du régulateur. Pour naviguer entre les différents schémas, utilisez les touches \ominus et \oplus . Confirmez le choix du schéma avec la touche \odot . Si vous avez sélectionné un mauvais schéma par erreur, retournez à l'écran du choix de schéma avec la touche \odot .

Le schéma hydraulique sélectionné peut être changé plus tard avec le paramètre de service S1.1.

Étape 3 - Réglage de la pente de la courbe de chauffage

Réglez la pente de la courbe de chauffage. Réglez la valeur à l'aide des touches \ominus et \oplus . Confirmez la valeur saisie avec la touche \odot . Si vous avez réglé par erreur une mauvaise valeur pour la courbe de chauffage, retournez au réglage avec la touche \odot .

La pente de la courbe de chauffage peut être modifiée plus tard avec le paramètre P2.1.

Étape 4 - Sélection du sens d'ouverture de la vanne mélangeuse



Sélectionnez le sens d'ouverture de la vanne mélangeuse. Utilisez les touches \ominus et \oplus pour naviguer entre les sens. Confirmez le sens sélectionné avec la touche \odot . Si vous avez sélectionné un mauvais sens par erreur, vous pouvez revenir à la sélection du sens avec la touche \odot .

Vous pouvez modifier le sens d'ouverture de la vanne mélangeuse plus tard avec le paramètre de service S1.4.

Affichage sur l'écran

Toutes les données importantes sur le fonctionnement du régulateur peuvent être consultées sur les huit écrans de base. Utilisez les touches \ominus et \oplus pour naviguer entre les écrans de base.

Barre de statut

Le mode de fonctionnement, les notifications et les alertes apparaissent dans le tiers supérieur de l'écran.

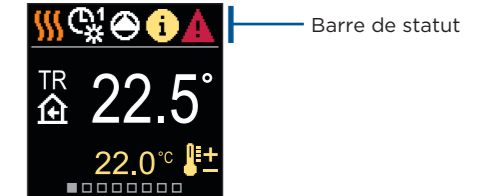

Symbole	Description
	Chauffage des locaux.
	Refroidissement des locaux.
	Fonctionnement selon le programme horaire 1 - intervalle de jour. *
	Fonctionnement selon le programme horaire 1 - intervalle de nuit. *
	Fonctionnement selon la température de jour souhaitée.
	Fonctionnement selon la température de nuit souhaitée.
	Arrêt.
	Mode de fonctionnement manuel.
	La pompe de circulation est activée.
	Tournez la vanne vers la gauche.
	Tournez la vanne vers la droite.
	Intervention manuelle - l'embrayage est activé.
	Mode de fonctionnement FÊTE.
	Mode de fonctionnement ECO.
	Mode de fonctionnement Vacances.
	Arrêt automatique du chauffage.
	Séchage du sol.
	Fonctionnement à température constante de l'eau de départ.
	Chauffage intensif (Boost).
	Fonction AUX à l'entrée T4.
	Message En cas de dépassement de la température maximale ou d'activation de la fonction de sécurité, le régulateur vous avertit par un symbole jaune sur l'écran. Lorsque la température maximale n'est plus dépassée ou lorsqu'une fonction de protection est désactivée, un symbole gris s'allumera pour noter l'événement récent. La liste des alertes peut être consultée dans le menu « Information ».
	Avertissement En cas de défaillance de la sonde ou de la connexion de communication, le régulateur vous informe de l'erreur par un symbole rouge sur l'écran. Si l'erreur est corrigée ou disparaît, un symbole gris indique un événement récent. La liste des erreurs peut être consultée dans le menu « Information ».

* Le numéro indique le programme horaire sélectionné

Températures

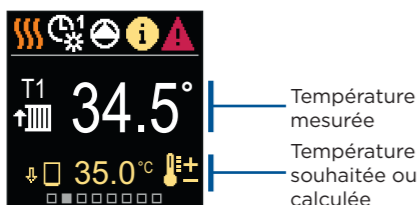

Température mesurée
Température souhaitée ou calculée



Date et heure

Symbole	Description
	Température calculée ou souhaitée.
	Température ambiante.
	Température de départ.
	Température extérieure.
	Température de retour.
	Température de la source.
T1, T2, T3, T4 TR	Température mesurée par les sondes T1, T2, T3 et T4. Température mesurée par une sonde d'ambiance ou une unité d'ambiance.
TA TQ	Température extérieure obtenue via une connexion bus. Température de la source de chaleur obtenue via une connexion bus.
Error ---	Erreur de sonde de température. Sonde de température non raccordée.
	Limitation de la température du circuit de chauffage en raison de la température de la source de chaleur inégale.
	Limitation de la température du circuit de chauffage due au dépassement de la différence maximale entre la température de départ et la température de retour ou au dépassement de la puissance maximale du circuit de chauffage.
	Limitation de la température du circuit de chauffage due à la régulation ED.
	Le circuit de chauffage est désactivé en raison de la priorité du réchauffement ECS.
	Augmentation de la température du circuit de chauffage en raison du dépassement de la température de protection de la source de chaleur.

Fonctions de protection

L'écran affiche le schéma hydraulique sélectionné et les températures mesurées. Lorsque la fonction de protection est active, le symbole correspondant devient jaune. Le symbole de notification dans la barre de statut devient également jaune.

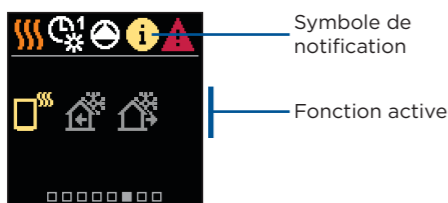

Symbole de notification
Fonction active

Symbole	Description
	Protection contre la surchauffe de la source de chaleur.
	Protection contre le gel dû à une température ambiante basse.
	Protection contre le gel dû à une température extérieure basse.

Schéma hydraulique

L'écran affiche le schéma hydraulique sélectionné et les températures mesurées.



Schéma hydraulique avec l'écran montrant les températures mesurées

Heure et date

L'écran affiche le jour de la semaine, l'heure et la date en cours.

Aide

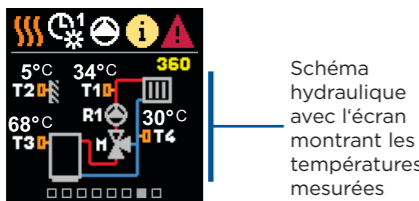
En appuyant sur la touche nous pouvons démarrer l'animation d'affichage, ce qui nous conduit au menu des paramètres supplémentaires.

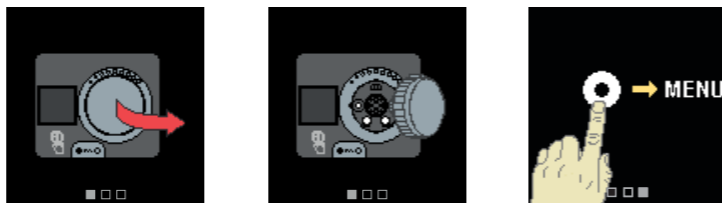

Ouverture et navigation dans le menu

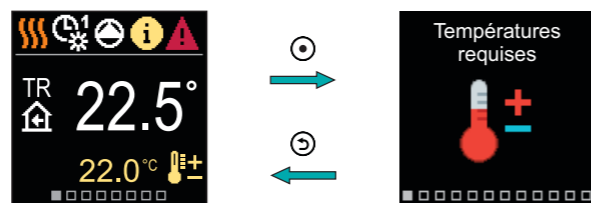

Pour entrer dans le menu, appuyez sur la touche . Utilisez les touches et pour vous déplacer dans le menu, confirmez votre choix avec la touche . Appuyez sur la touche pour retourner à l'écran précédent.

Températures souhaitées

Vous pouvez modifier le réglage des températures souhaitées dans le menu.

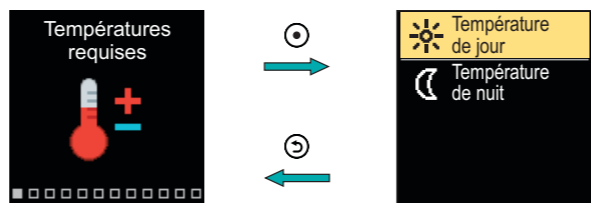

Utilisez les touches et pour vous déplacer dans le menu, confirmez votre choix avec la touche . L'écran de réglage de la température cible s'ouvre.

Température de jour souhaitée

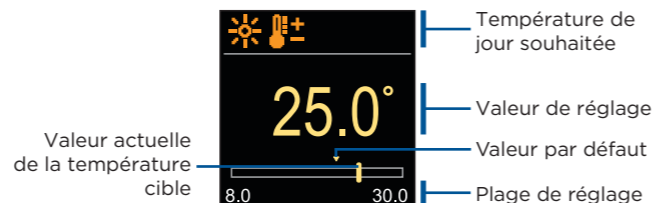

Réglez la température à la valeur que vous souhaitez avec les touches et et confirmez votre choix en appuyant sur la touche . Quittez le réglage avec la touche .

Fonctions utilisateur

Les fonctions utilisateur fournissent un confort et des avantages supplémentaires pour faciliter l'utilisation du régulateur.

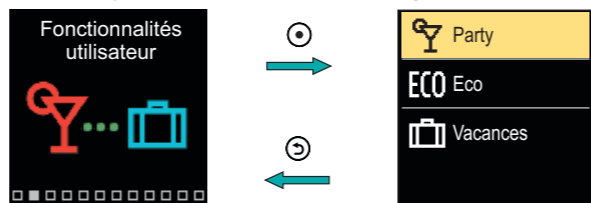

Utilisez les touches et pour vous déplacer dans le menu, confirmez votre choix avec la touche . L'écran d'activation et de réglage de la fonction utilisateur s'ouvre.

Fonction utilisateur fête

La fonction FÊTE vous permet d'activer le fonctionnement selon la température de confort souhaitée jusqu'à l'heure de fin réglée.



Changez la valeur de réglage avec les touches et , et passez au réglage suivant avec la touche .

Mode de fonctionnement

Dans le menu, vous pouvez sélectionner le mode de fonctionnement souhaité et d'autres options de fonctionnement.

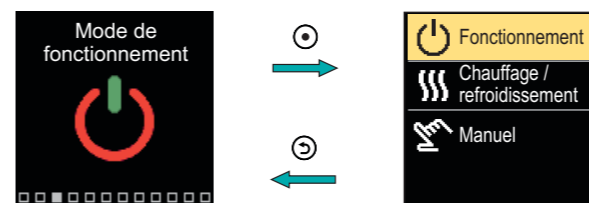

Utilisez les touches et pour vous déplacer dans le menu, confirmez votre choix avec la touche .

Sélection d'opération

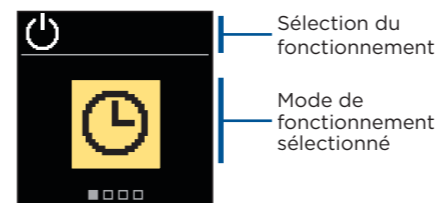

Utilisez les touches et pour sélectionner l'opération souhaitée. Quittez le réglage avec la touche ou .

Symbole	Description
	Le fonctionnement se déroule selon le programme horaire choisi, à la température de jour et de nuit réglée sur le régulateur.
	Fonctionnement selon la température de jour souhaitée.
	Fonctionnement selon la température de nuit souhaitée.
	Arrêt. La protection antigel reste active si le mode de fonctionnement chauffage est sélectionné. La protection contre la surchauffe reste active si le mode de fonctionnement refroidissement est sélectionné.

Programmes horaires

Les programmes horaires hebdomadaires permettent une commutation automatique entre la température de jour et de nuit. Deux programmes horaires sont disponibles. Une coche à côté du programme horaire indique quel programme horaire est sélectionné pour l'opération.

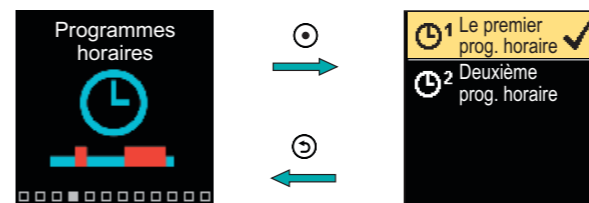

Utilisez les touches et pour vous déplacer dans le menu. Sélectionnez le programme horaire à utiliser avec la touche et entrez le réglage du programme horaire sélectionné avec la touche .

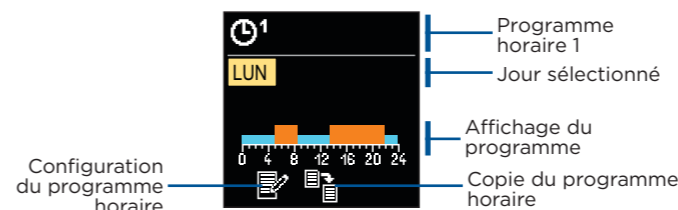

Sélectionnez le jour pour lequel vous souhaitez éditer ou copier le programme horaire avec les touches et et confirmez votre choix à l'aide de la touche . Avec les touches et sélectionnez ensuite l'icône pour configurer ou l'icône pour copier le programme horaire et confirmez votre choix à l'aide de la touche .

Réglages initiaux des programmes horaires :

Programme	Jours	Horaires
⌚ ¹	Lun - Ven	05:00 - 07:30 et 13:30 - 22:00
	Sam - Dim	07:00 - 22:00
⌚ ²	Lun - Ven	06:00 - 22:00
	Sam - Dim	07:00 - 23:00

Configuration du programme horaire

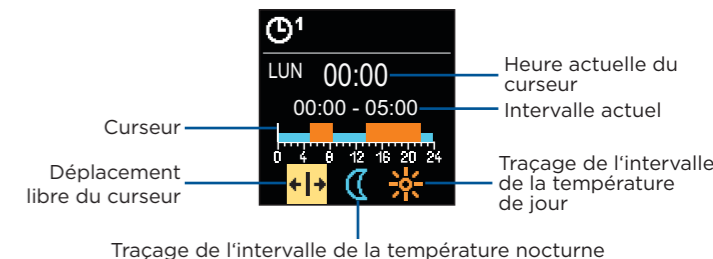

With the button select the requested icon to scroll or draw the interval, using the buttons and you can draw the requested course of the time interval. Exit the time program editing by pressing the button .

Copie du programme horaire

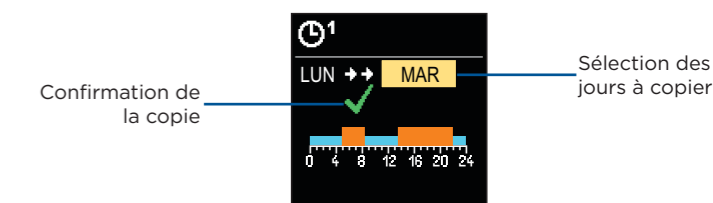

Sélectionnez l'icône souhaitée pour faire déplacer ou tracer l'intervalle avec la touche , tracez ensuite l'intervalle de temps que vous voulez avec les touches et . Quittez la configuration du programme horaire en appuyant la touche .

Embrayage et déplacement manuel de la vanne

Une pression sur l'embrayage I. active le déplacement manuel de la vanne. Vous pouvez maintenant déplacer la vanne mélangeuse en tournant le bouton II. Pour revenir en fonctionnement automatique, appuyez à nouveau sur l'embrayage I. Lorsque l'embrayage est activé, le symbole d'embrayage apparaît à l'écran.

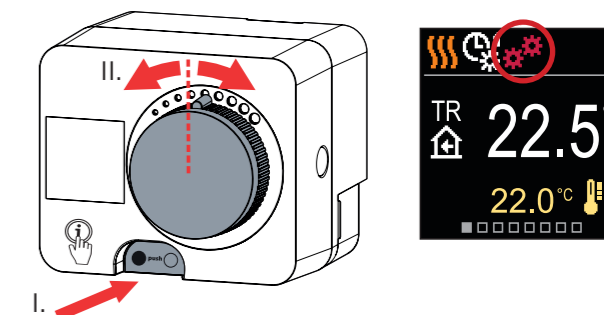

Déclaration

WEEE Reg.-Nr.: DE 74531937

PAW déclare en toute responsabilité que les types de produits mentionnés ci-dessous, auxquels cette déclaration s'applique, satisfont aux exigences des directives suivantes: LVD: Low Voltage Directive 2014/35/EC, EMC: Directive sur la compatibilité électromagnétique 2014/30/EC, RoHS II: Directive sur la restriction des substances dangereuses dans les équipements électriques et électroniques 2011/65/EC + Annex II 2015/863/EC, Reach: Enregistrement, évaluation, autorisation et restriction des produits chimiques 1907/2006/EC + 2015/830/EC. DESCRIPTION DU PRODUIT: Unité de contrôle avec régulation climatique TAPER: PWR6 NORMES APPLIQUÉES: EN60730-1:2016 + EN60730-1:2016/A1:2019, EN60730-2-14:2019, EN60730-2-9:2010, EN60730-2-11:2008, EN61000-6-1:2007, EN61000-6-3:2007 + EN61000-6-3:2007/A1:2011

Copyright © 2020 PAW
Ce manuel est protégé par les lois sur les droits d'auteur. Aucune partie de ce document ne peut être reproduite, traduite ou copiée dans un système de stockage et de récupération d'informations par des moyens électroniques ou mécaniques, photocopiée, enregistrée ou stockée sans l'autorisation écrite de PAW. Nous nous réservons le droit de modifications et d'erreurs.

